

INFRA MODUL

Montageanvisning

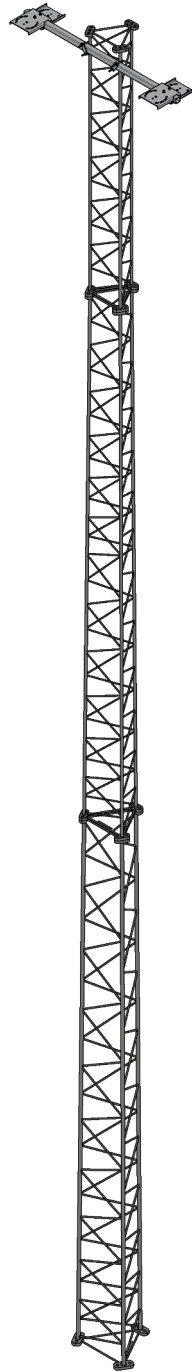

SVENSK **INFRA**TEKNIK

INFRA MODUL

INFRA MODUL är en mastserie bestående av helsvetsade sektioner som kan anpassas och byggas efter behov upp till 42 meter.

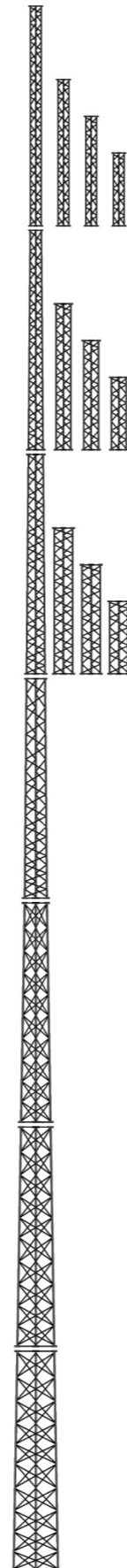

Montage mast

Alla förband i masten är förspända av typen HR. Förbanden ska dras i 2 steg. Det första steget är ett moment och det andra steget är en vinkel.

Det ska finnas bricka under både skruv och mutter, brickans fas skall vara vänd mot skruvhuvudet och mutter. Muttern ska vändas så att märkningen kommer utåt.

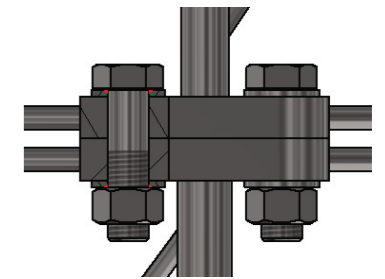

1. Montera ihop masten på marken med löst åtdragna förband.
2. Momentdra alla förband enligt steg 1
3. När alla förband är momentdragna markera start läge samt erforderlig vinkel enligt vinkeldragning steg 2 .
5. Vinkeldra alla förband och kontrollera att rätt vinkel har uppnåtts.
6. Masten är färdig för att monteras på fundamentet.

Åtdragningsmoment steg 1	
Dimension	Nm
M12	53
M16	132
M20	258
M24	446

Vinkeldragning steg 2	
Dimension	Vinkel
M12	60
M16	60
M20	60
M24	60



Montage mast på fundament

1. Demontera de övermuttrarna från fundamentet.
2. Justera in de nedre muttrarna i samma höjd ca: 50 mm från betongen.
3. Lägg brickor på den nedre muttrarna.
4. Lyft masten på fundamentet. Masten kopplas i rambenet under fotplatta.
5. När masten lyfts på plats läggs brickor på fotplattan och de övre muttrarna monteras.
6. Kontrollera att de nedre muttrarna ligger an mot fotplattan.
7. Momentdra de övre muttrarna enligt tabell.
8. Körnslå muttrarna på fundamentet för att säkra dom.

Åtdragningsmoment fundament	
Dimension	Nm
M12	53
M16	132
M20	258
M24	446

Alla muttrar låses med

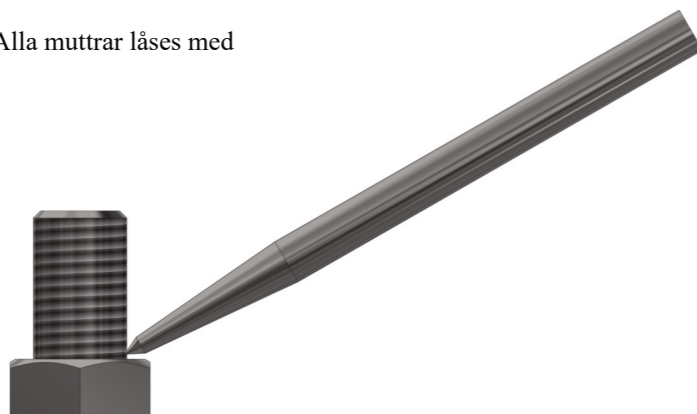

Undergjutning

1. Eftermontage av mast på fundament skall fotplattorna undergjutas.
2. Undergjutning skall göras med expanderande bruk, typ Bemix.
3. Undergjutningen skall vara något mindre än fotplattan för att förhindra stående vatten.

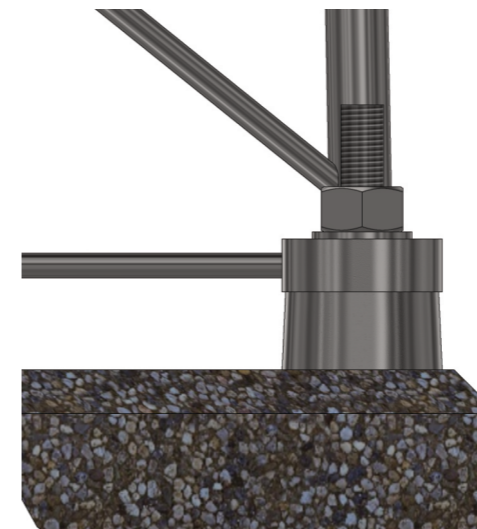

Montage Strålkastarbalk

Strålkastarbalken monteras på i masten på 2 olika sätt beroende på toppsektionens bredd och bestyckning. Antingen monteras balken med U-bult eller distans.

Montage av strålkastarbalk med distans

1. Distansen monteras mot masten med U-bult.
2. Strålkastarbalken monteras mot distansen med 4-kantsbult.

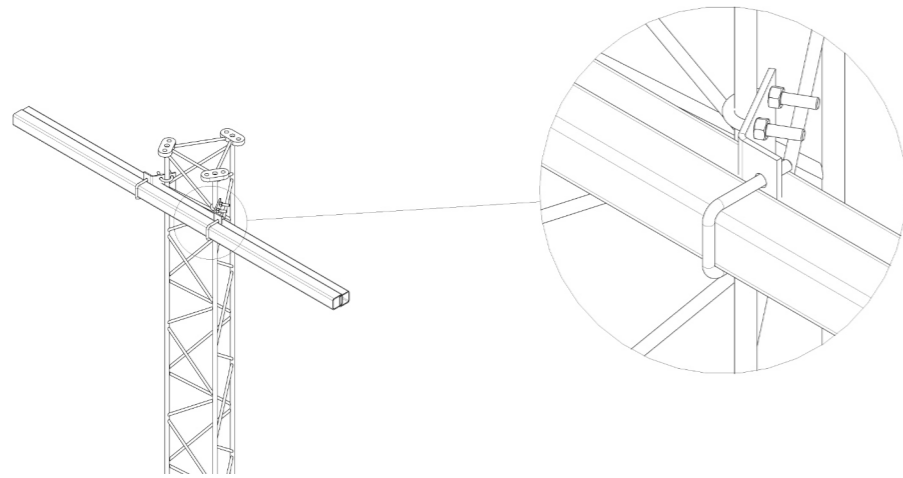

Montage av strålkastarbalk med U-bult

1. Strålkastarbalken monteras mot masten med 2 st U-bult.

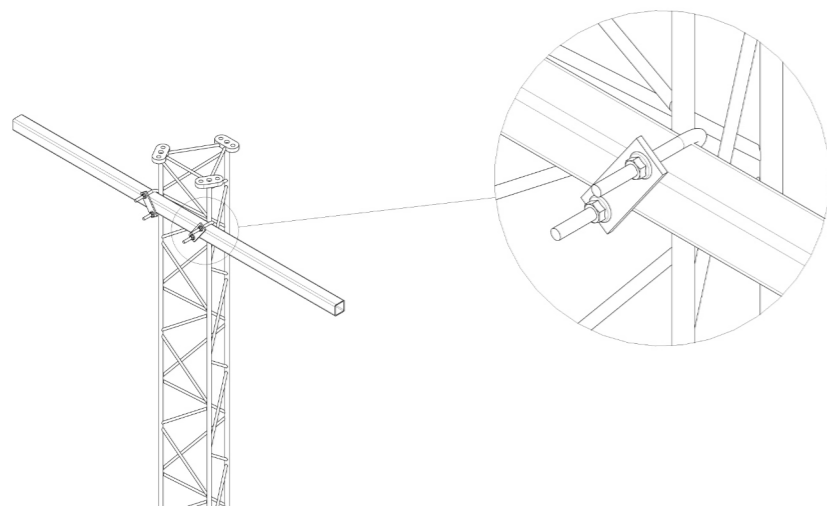

Montage av strålkastarfäste på balk

1. Strålkastarfästen monteras på balken med 4-kantsbult.

- Enkelfästen monteras på ena sidan av balken med 4-kantsbult
- Dubbelfästen monteras på var sin sida om balken med 4-kantsbult

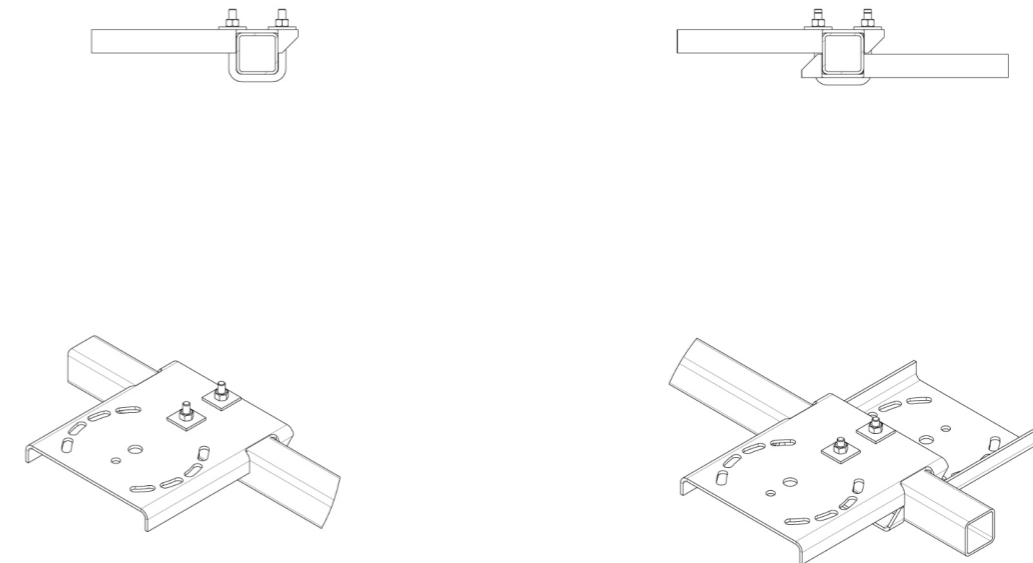

Alla muttrar låses med

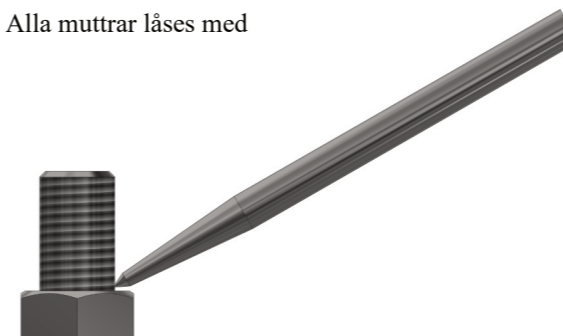

Montage Kryss

Montage av kryss på mast topp för att kunna montera tillbehör

1. Krysset placeras på toppen av masten
2. Krysset monteras med medföljande bultsats

Masttopp 300 - Bultsats 6-16 HR

Masttopp 400 - Bultsats 6-20 HR

Kryss montera i topp på mast med med följande bultsats.

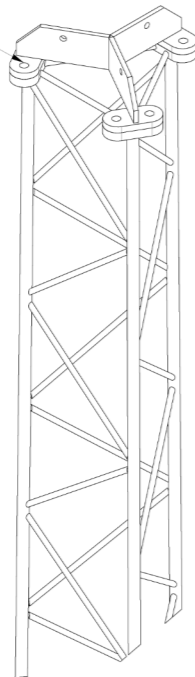

Åtdragningsmoment kryss	
Dimension	Nm
M16	132
M20	258

Alla muttrar låses med

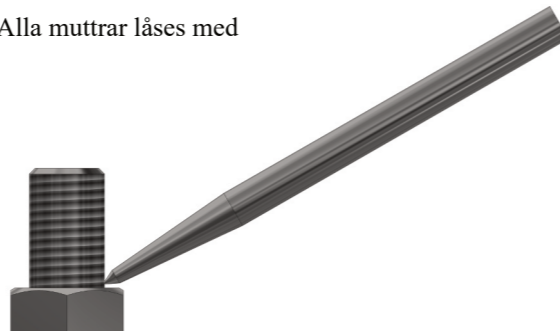

Montage Strålkastarkrona

Montage av strålkastarkrona på kryss

1. Bottenplatta med öron monteras på kryss som sitter i toppen på masten med förband M12x45
2. Första armen och topplattan sätts fast med förband M10x90 och 4-kants brickor i botten plattan
3. Övriga armar monteras mellan bottenplattan och topplattan med förband M10x90 och 4-kants brickor
4. När alla armar är på plats och inriktade dras förbanden åt

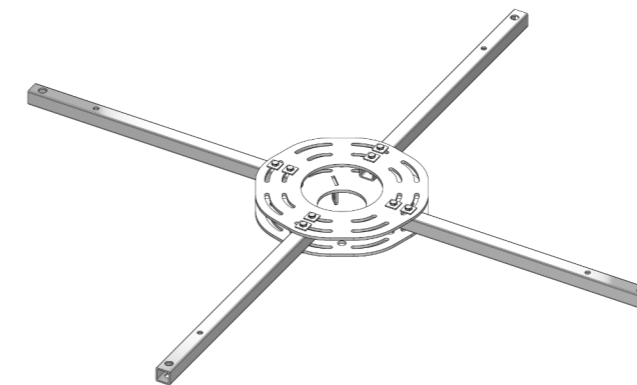
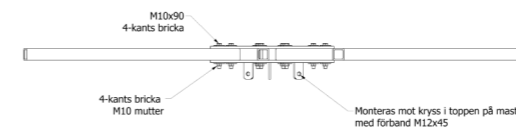

Åtdragningsmoment strålkastarkrona	
Dimension	Nm
M10	47
M12	53

Alla muttrar låses med

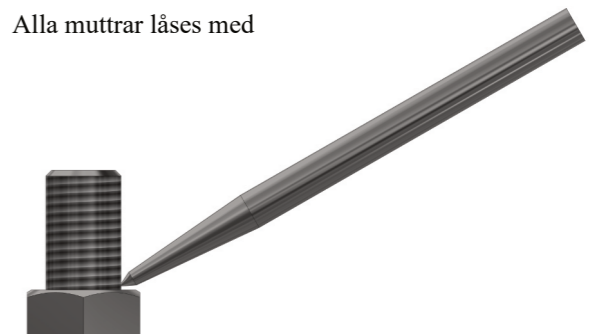

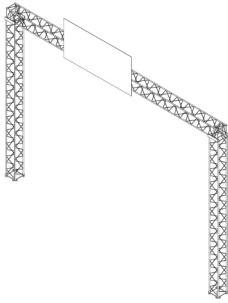

Portaler

Portaler för uppsättning av skyltar eller tekniskutrustning.

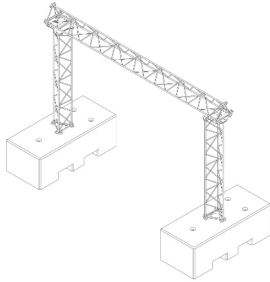

Kabelportaler

När man behöver förlägga kablar tillfälligt över vägar, infarter m.m

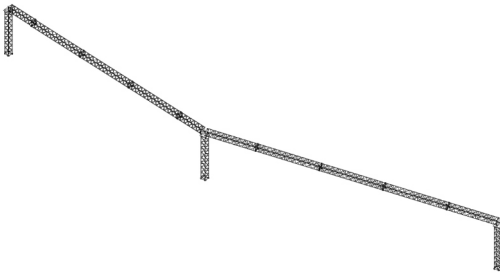

Rörbryggor

När man behöver förlägga rör, kablar eller annan teknisk utrustning för att ha fritt under. Rörbryggorna anpassa efter förutsättningarna på plats.

SVENSK INFRA TEKNIK

08-20 33 60

info@svenskinfrateknik.se

svenskinfrateknik.se